

# 무선 장애인용 스위치

Wireless automatic door switch for disabled (WHD4,8,9)



## 취급 설명서

무선 장애인용 스위치를 구입해 주셔서 감사합니다.  
무선 장애인용 스위치는 슬라이드 자동문 또는 릴레이 접점이 필요한 기기에 설치되어 장애인의 자동문 출입이 용이하게 설계된 안전한 스위치 제품입니다.

## 1 제품 구성 및 사양

구 성	수신기 (WHD4)	1 개		
	내부 (WHD8) / 외부스위치 (WHD9)	각 1 개		
	전원커넥터 (회색)	1 개		
	출력 접점 커넥터 (노란색)	1 개		
	사공 볼트 (4*16)	2 개		
	양면 테이프	2 개		
사 양	건전지	1.5V AAA Size 8 개		
	설명서	1 장		
	수신기 (WHD4)		내부 (WHD8) / 외부스위치 (WHD9)	
	전 원	DC12~30V/AC12~24V	송신 주파수	2.455GHz
	접 점 용 량	1A/30VDC, 0.5A/125VDC	사 용 전 지	1.5V AAA 각 4개
	사 용 온 도	-20℃~50℃	사 용 온 도	-20℃~50℃
제 품 크 기	150×43×25mm	제 품 크 기	90×220×15mm	
소 비 전 류	대기:30mA / 동작:80mA (DC24V 기준)	보 호 등 급	IP65	

## 2 제품의 각 부분 명칭

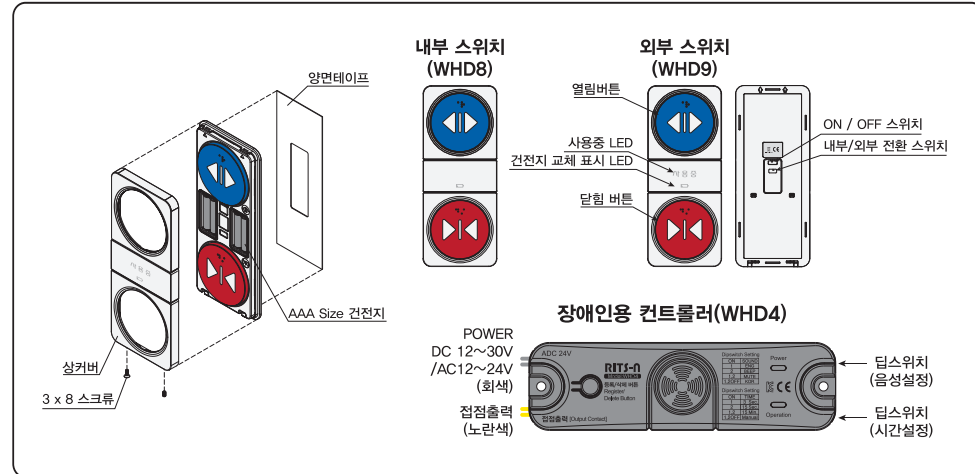

## 3 동작검사 및 주의사항

- 반드시 DC12~30V/AC12~24V 를 연결하여 주십시오. 전원을 연결하면 POWER LED에 불이 들어옵니다.
- 내부/외부 스위치를 구분하여 설치 하여 주시기 바랍니다.
- 내부/외부 스위치의 동작은 장애인용 수신기 컨트롤러에 ID를 등록 해야만 사용 가능합니다.
- 무선 장애인용 스위치는 별도의 연결선이 없으며, 내부/외부 스위치 설치시 건전지를 넣어서 설치해 주시기 바랍니다.
- 건전지 교체 표시 LED가 깜빡이거나 음성이 들리면 바로 건전지를 교체 하세요.
- 내부 / 외부 스위치는 생활방수가 가능하나 과한 물청소 로 인해서 내부 파손의 우려가 있으니 주의 바랍니다.

## 4 사용설명

### 1) ID 등록 방법

- 장애인용 수신기 컨트롤러의 전원을 ON한 후, 등록/삭제 버튼을 누른 상태에서 내부/외부 스위치의 열림 버튼을 눌러 등록한다.

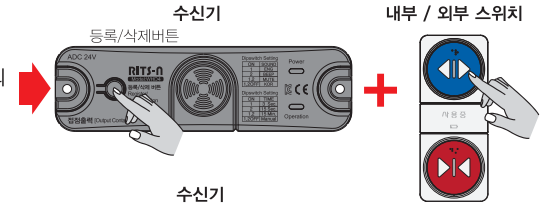

- ID 등록이 되면 "문이 열립니다." 음성이 나옵니다.

### 2) 등록 ID 삭제 방법

- 장애인용 수신기 컨트롤러의 전원을 ON한 후, 등록/삭제 버튼을 10초 이상 누르면 부저음이 들리면서 삭제됨.

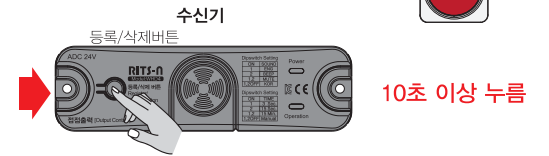

- 스위치의 열림과 닫힘 버튼을 누를 때마다 문은 동작합니다. 단 문 안쪽에서 문을 닫으면 바깥쪽 스위치에는 **사 용 중** 표시가 5회 점멸하면서 외부에서는 문을 열 수 없습니다.

- 내부에서 문을 닫았다라도 문제가 있을 경우, 비상 버튼(외부 열림 버튼)을 이용하여 문을 열 수 있습니다.

- 열림 버튼을 계속 누르면 "사용 중입니다." 10회 후, 문이 열립니다.

- 시간 설정 스위치를 사용하여 자동문 점접 시간을 조정할 수 있습니다.
- 음성 언어 선택.

DIP스위치	시간	DIP스위치	시간	DIP스위치 (기본 값 : 한국어)	
	3초 후 자동문 닫힘		15분 후 자동문 닫힘		: 한국어
	15초 후 자동문 닫힘		수동		: 비프음
					: 영어
					: 음소거

### 7) 스위치 동작 멘트

- 스위치 동작 시 순서에 따라 아래와 같은 안내 음성이 나옵니다.

내부 스위치	열림1	문이 열립니다.	열림2	문이 열려 있습니다.	외부 스위치	열림1	문이 열립니다.	열림2	문이 열려있습니다.
		닫힘1	문이 잠깁니다.	닫힘2		문이 닫혀있습니다.		닫힘1	문이 닫힙니다.
						외부열림	사용 중 입니다.		

**! 내부 사용자 안전을 위하여 내부에서 문을 닫은 후, 1시간이 지나면 외부에서 문을 열 수 있습니다.**

## 5 외형 치수

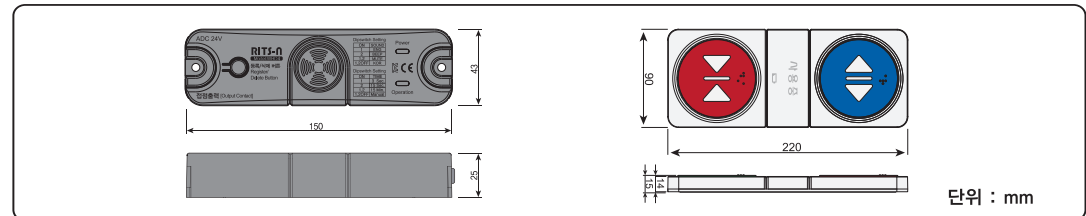

# Wireless Automatic Door Switch for Disabled (WHD 4,8,9)

## Instruction Manual



Thank you for purchasing the WHD switch.  
This switch is to be installed on an automatic sliding door or a device which needs a relay contact point to facilitate the access to an automatic sliding door by people with disabilities.

## 1 Specifications

Set	Receiver (WHD4)	1 EA		
	Internal Switch (WHD8) / External Switch (WHD9)	1 Each		
	Power Connector (Gray)	1 EA		
	Output Contact Point Connector (Yellow)	1 EA		
	Screw	2 EA (4 X 16 size)		
	Double-sided Tape	2 EA		
	Battery	1.5V AAA Size 8 EA		
Instruction	1 Copy			
Spec	Receiver (WHD4)		Internal Switch (WHD8) / External Switch (WHD9)	
	Power	DC12~30V/AC12~24V	Rated Frequency	2.455GHz
	Relay Contact Capacity	1A/30VDC, 0.5A/125VDC	Battery	1.5V AAA 4EA Each
	Operating Temp	-20℃~50℃	Operating Temp	-20℃~50℃
	Product Size	150×43×25mm	Product Size	90×220×15mm
	Current Consumption	Standby: 30mA / Operation: 80mA (for DC 24V)	International Protection	IP65

## 2 General Information

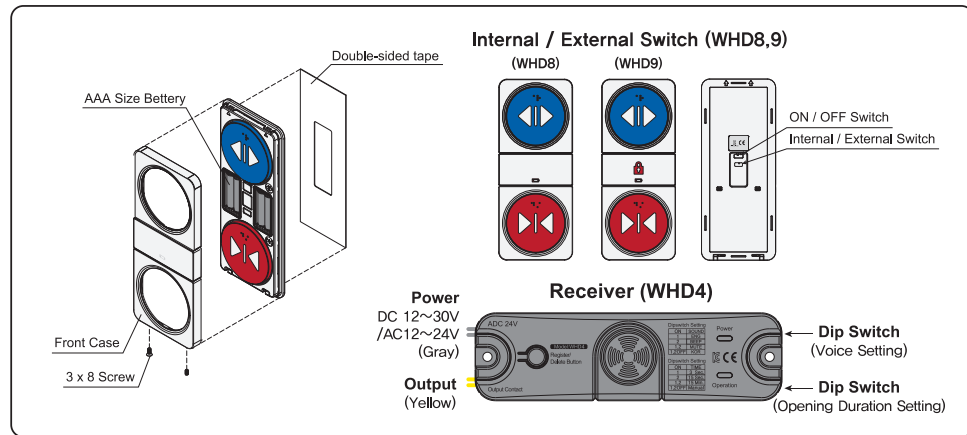

## 3 Operation Check & Caution

- 1) Input **DC12-30V/AC12-24V** for power supply. Make sure power LED is on.
- 2) Put AAA size battery into internal & external switches.
- 3) **Please register internal & external switch to receiver.**
- 4) Ensure the receiver (WHD4) is wired correctly.
- 5) **Immediately change batteries when aural alert is heard.**
- 6) Although the WHD8 and WHD9 are IP65 water resistant, excessive water cleaning can cause damage to the internal components.

## 4 User Manual

### 1) ID Registration

- Power on the receiver.  
Press together register/delete button and the open button on the internal/external switch.

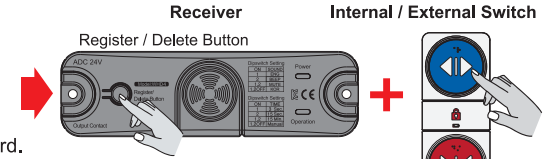

- When ID is registered, "DOOR IS OPENING" is heard.

### 2) ID Deletion

- Power on the receiver and press register/delete button for more than 10 seconds.  
The buzzer sounds and your ID is deleted successfully.

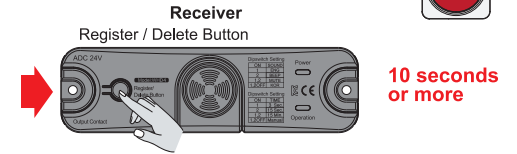

### 3) The door operates every time you press the open/close button of the switch.

However, if you close the door from the inside, a sign is blinking 5 times on the switch from the outside and the door is not opened from the outside.

### 4) Emergency Open

- Keep pressing the open button until 'Occupied' sounds 10 times.

### 5) Opening Duration Setting (Default : Manual)

Dip Switch	Time	Dip Switch	Time
	After 3 sec, close the door		After 15 min, close the door
	After 15 sec, close the door		Manual (Toggle) open or close by pressing button

### 6) Voice Language Selection

Dip Switch (Default : ENG)	
: ENG	: BEEP
: KOR	: MUTE

Dip Switch (Voice Setting)

### 7) Switch Operation Announcement

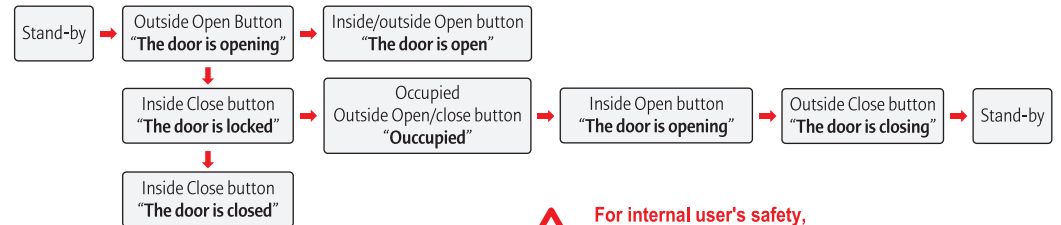

**For internal user's safety, the door can be opened by an external user 1hour after the door has been closed from the inside.**

## 5 External Dimensions

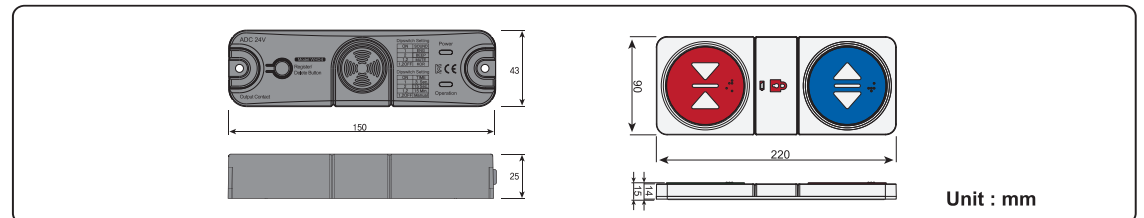

Unit : mm